

# L05 VJR

Arbeitshöhe : 10,5 m  
max. Reichweite : 3,20 m  
Tragkraft : 250 kg  
Drehbereich der Bühne : 350°

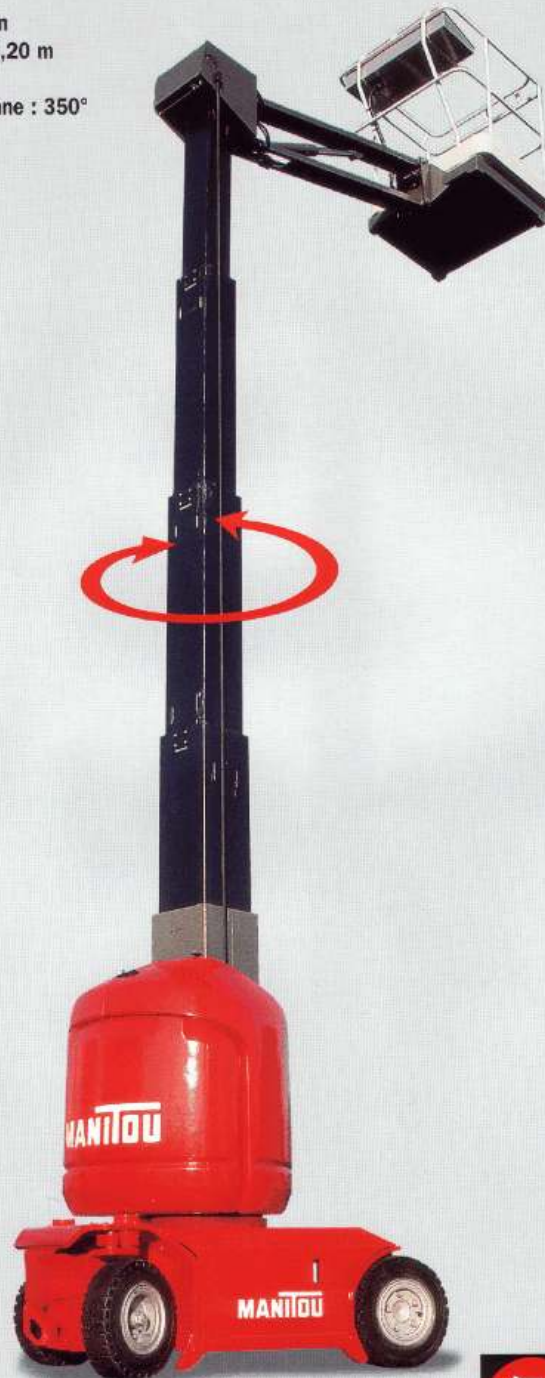



**MANIACCESS**





**MANTOU**

## 105 VJR

 Tragkraft.....250 kg /max. 2 Personen  
+ Werkzeug

 Arbeitshöhe.....10,5 m  
Max. Plattformhöhe .....8,5 m

 Batterieleistung .....270 Ah/24 V  
Integriertes Ladegerät .....30 A/220 V

 Fahrgeschwindigkeit.....0 bis 4 km/h  
Anzahl Fahrbereiche .....3

 Steigfähigkeit .....22 %  
Max. zulässiger Schrägstand .....5% (3°)

 Bereifung .....18. 7/8 PPS  
2 Antriebsräder und 2 Lenkräder

 Drehbereich .....350°

 Hydrauliktank .....20 l.

 Gesamtlänge.....2,72 m  
Seitliche Reichweite .....3,20 m  
Gesamthöhe, Arbeitsbühne in  
Ausgangsstellung .....1,99 m  
Bodenfreiheit .....0,09 m  
Gesamtbreite .....0,99 m  
Ausmaße der Plattform .....0,99 m X 0,70 m

 Gesamtgewicht.....3340 kg

Notablaß durch Entriegelung  
der Sicherheitsventile  
Anschlagringe  
Warntoneinrichtung in der Bühne  
Differentialsperre  
Betriebsstundenzähler  
Anzeige und Kontrolleuchte für Batteriezustand



Änderungen im Sinne des technischen Fortschritts vorbehalten.  
Die in der vorliegenden Broschüre vorgestellten MANITOU - Maschinen können mit Zusatzgeräten ausgestattet werden.

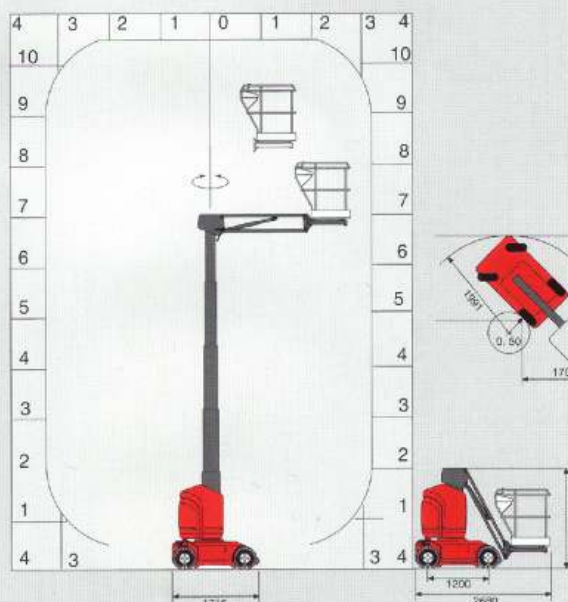

Deutschland und Österreich :  
MANITOU DEUTSCHLAND GmbH  
61239 OBER MÖRLEN ☎ 06 002 - 9199 - 0

Andere Länder :  
MANITOU BF S.A.  
4415R ANCFNIS cedex - FRANKREICH ☎ 33 2 40 09 10 11